

# CATALOG X1/X2

XINIX<sup>®</sup>  
DOOR SYSTEMS

20

19

UNIVERSAL SYSTEMS FOR **FRAMELESS DOORS**





## **FRAME DETAILS**

TECHNISCHE INFORMATIE	4
BEVESTIGINGSPROFIEL	9
CERTIFICATIE	9
FRAME TYPE	10
WANDAFWERKING	13
VENTILATIEVOEG	15

## **BESLAG**

STANDAARD SCHARNIEREN	16
XTREME SCHARNIEREN	18
SCHARNIEREN VOOR SPECIALE WANDAFWERKING	21
MAGNETISCHE SLOTEN	22
KRUKVRIJE OPLOSSINGEN	25
VERGRENDELSYSTEMEN	27
GEÏNTEGREERDE DEURDRANGERS	28
AFWERKINGSPROFIEL	32
PUSH & GO	33

## **AFWERKINGSDetails**

DEURKRUKKEN EN ACCESSOIRES	36
UNIVERSEEL GEÏNTEGREERDE PLINT	42
ALGEMEEN OVERZICHT - INSTALLATIE	44

EU LINKS



WIJZERZIN

UNIVERSELE INSTALLATIE  
VOOR ALLE:  
WANDTYPES  
WANDDIKTES  
WANDAFWERKINGEN

1 XINNIX FRAME + 1 DEUR = 2 MOGELIJKHEDEN



INSTALLATIE **TREKKEND** EU LINKS

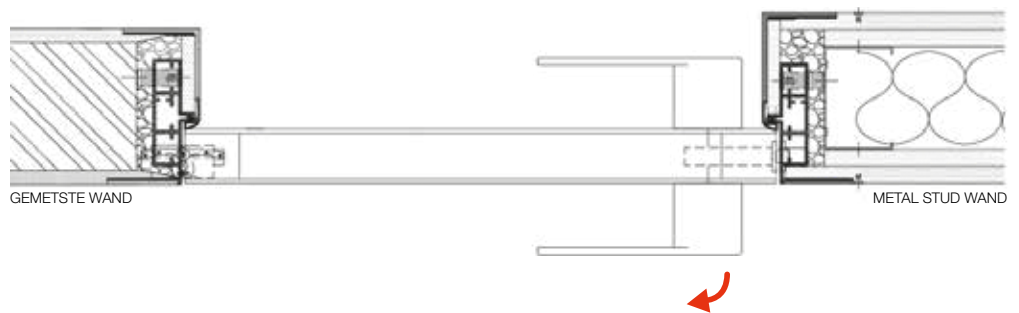
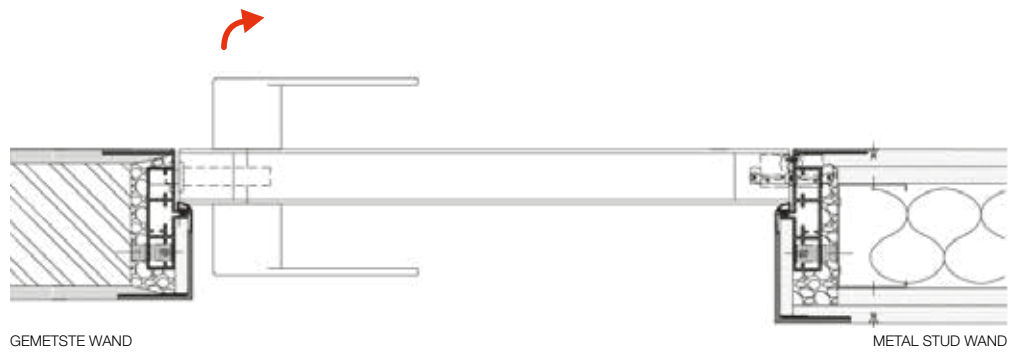

# IX1 TECHNISCHE INFORMATIE

EU RECHTS



TEGENWIJZERZIN

UNIVERSELE INSTALLATIE  
VOOR ALLE:  
WANDTYPES  
WANDDIKTES  
WANDAFWERKINGEN

1 XINNIX FRAME + 1 DEUR = 2 MOGELIJKHEDEN



INSTALLATIE **TREKKEND** EU RECHTS

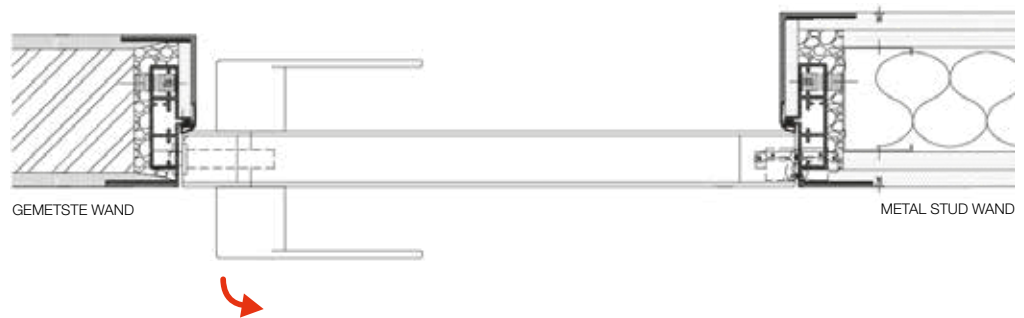
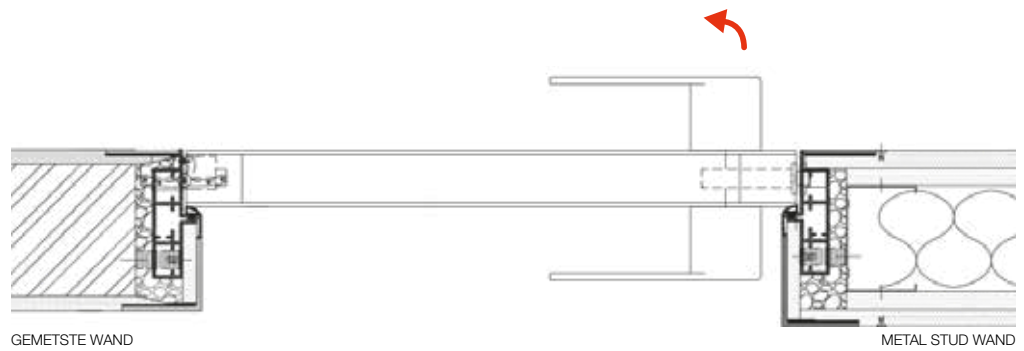

EU LINKS



WIJZERZIN  
UNIVERSELE INSTALLATIE  
VOOR ALLE:  
WANDTYPES  
WANDDIKTES  
WANDAFWERKINGEN



INSTALLATIE **TREKKEND** EU LINKS



INSTALLATIE **DUWEND** EU LINKS



EU RECHTS

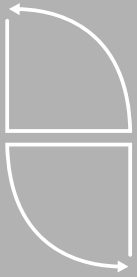

TEGENWIJZERZIN  
UNIVERSELE INSTALLATIE  
VOOR ALLE:  
WANDTYPES  
WANDDIKTES  
WANDAFWERKINGEN



INSTALLATIE **TREKKEND** EU RECHTS

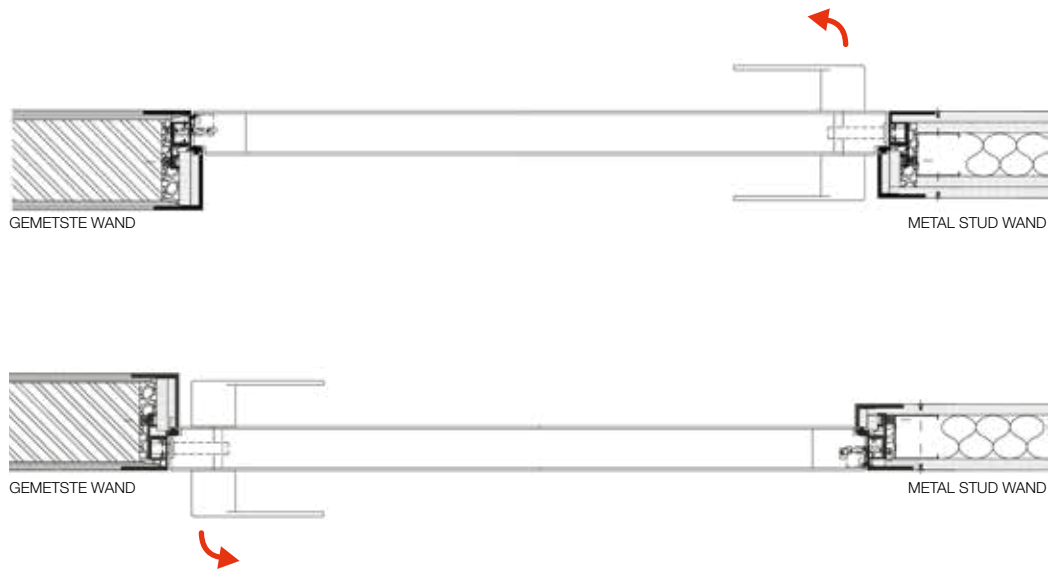

INSTALLATIE **DUWEND** EU RECHTS



# X1 TECHNISCHE INFORMATIE

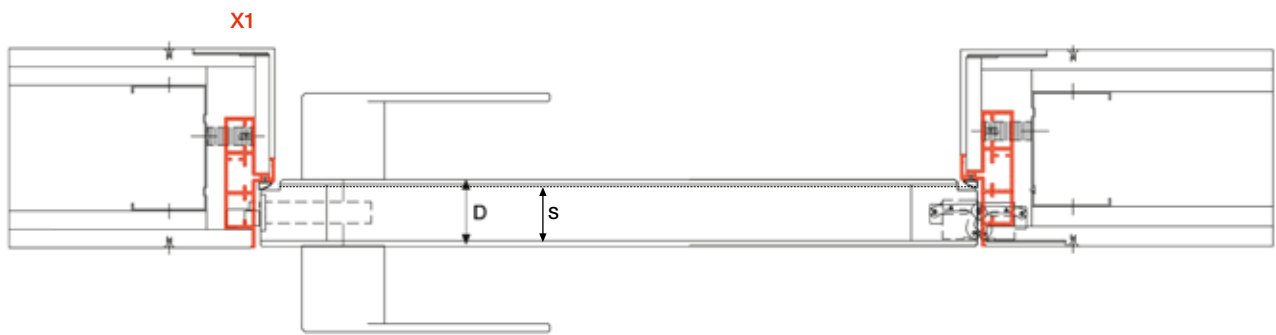

PROFIELTYPE	DEURDIKTE <b>S</b> TREKKEN DEUR ZONDER SLAG	DEURDIKTE <b>D</b> TREKKEN DEUR MET SLAG	MINIMUM MUURDIKTE		WIT	ZWART
			FU	FUL		
X1 	40 mm	50 mm	75 mm	100 mm	•	•

# X2 TECHNISCHE INFORMATIE

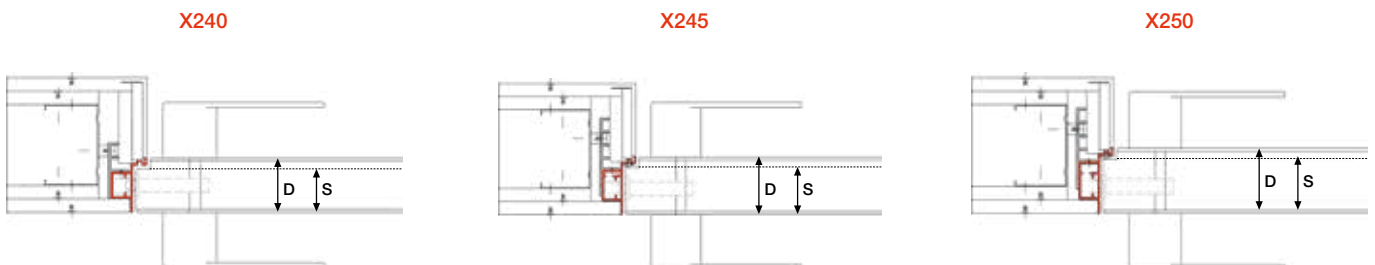

FRAME TYPE	DEURDIKTE <b>S</b> TREKKEN DEUR ZONDER SLAG	DEURDIKTE <b>D</b> TREKKEN/DUWEN DEUR MET SLAG	MINIMUM MUURDIKTE		WIT	ZWART
			FU	FUL		
X240 	40 mm	50 mm	75 mm	100 mm	•	•
X245 	44-45 mm	55 mm	80 mm	125 mm	•	•
X250 	50 mm	60 mm	85 mm	125 mm	•	Mogelijk bij minimale bestelhoeveelheid



# X2 BEVESTIGINGSPROFIEL



- FU:** Universeel bevestigingsprofiel
- Frame met 3 scharnieren
  - Afgewerkte wanddikte vanaf 75 mm



- FUL:** Universeel bevestigingsprofiel (Large)
- Frames met minimum 4 scharnieren
  - Minimale wanddikte vanaf 100 mm
  - Zware deuren (+80kg)

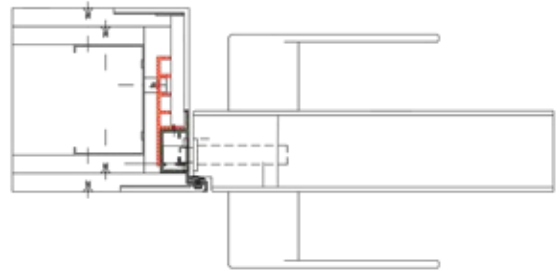
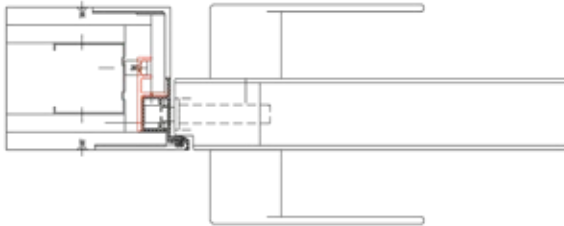

# X2 CERTIFICATIE

- EN 1191** Onze frames slaagden voor de cyclustest: 200.000 keer openen en sluiten.  
(De test werd uitgevoerd met een 2800 x 830 x 50 mm deur)
- EN 1634-1:2008** Onze frames slaagden voor meerdere testen in zake brandwerendheid volgens de Europese standaarden. De frames zijn leverbaar in EI<sub>1,30</sub>, EI<sub>1,45</sub> en EI<sub>2,60</sub> voor enkele deuren en EI<sub>1,30</sub> en EI<sub>1,45</sub> voor dubbele deuren met een ruim gamma aan getest beslag.
- ISO 10140-2:2010** Onze frames hebben akoestische tests ondergaan volgens de internationale ISO standaarden.

Details in verband met gecertificeerde deuren: zie catalogoog X2 gecertificeerd.



# I X1/X2 FRAME TYPE

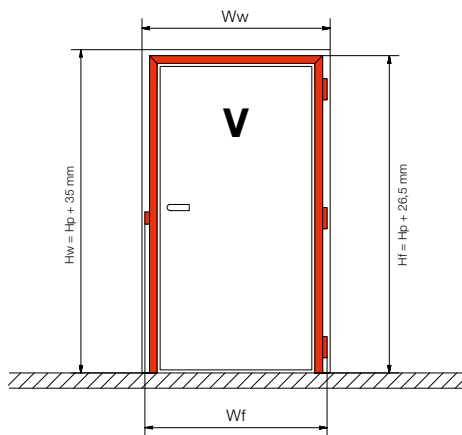

Draagkracht <80 kg

Wf= Wp+55

Ww= Wp+70

Draagkracht >80 kg

Wf= Wp+70

Ww= Wp+85

Systemen voor deuren met kopstuk

Freesbeeld van de deur

TREKKEN

DUWEN

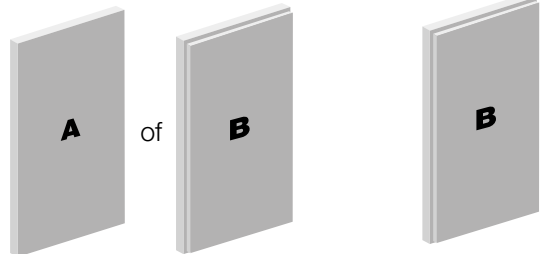

Voor meer info, raadpleeg onze freesbeelden

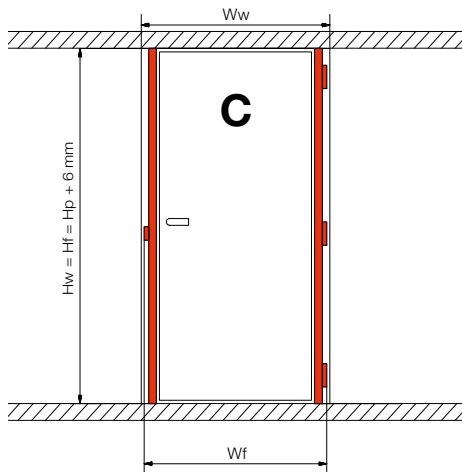

Draagkracht <80 kg

Wf= Wp+55

Ww= Wp+70

Draagkracht >80 kg

Wf= Wp+70

Ww= Wp+85

Systemen voor plafondhoge deuren zonder kopstuk

Freesbeeld van de deur

TREKKEN

DUWEN

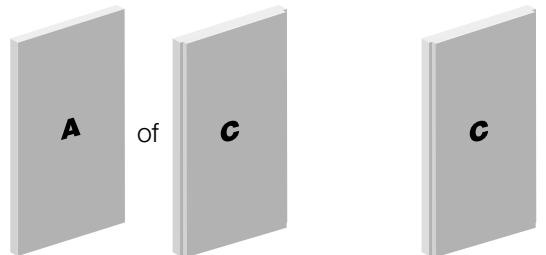

Voor meer info, raadpleeg onze freesbeelden

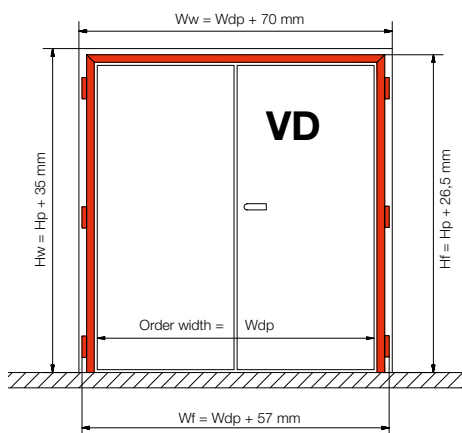
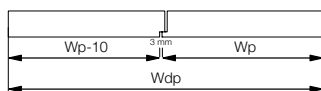

Draagkracht <80 kg

Wf= Wp+55

Ww= Wp+70

Draagkracht >80 kg

Wf= Wp+70

Ww= Wp+85

Ww= Wdp+70

Systemen voor dubbele deuren met kopstuk

Freesbeeld van de deur

TREKKEN

DUWEN

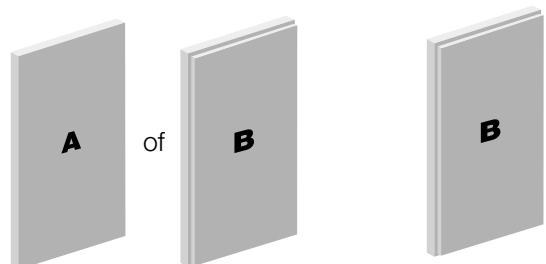

Voor meer info, raadpleeg onze freesbeelden

**Hp** = Hoogte deurpaneel (max 3500mm)

**Wp** = Breedte deurpaneel

**Wdp** = Breedte dubbel deurpaneel

**Hf** = Hoogte frame

**Wf** = Breedte frame

**Hw** = Hoogte wandopening

**Ww** = Breedte wandopening

# X1/X2 FRAME TYPE

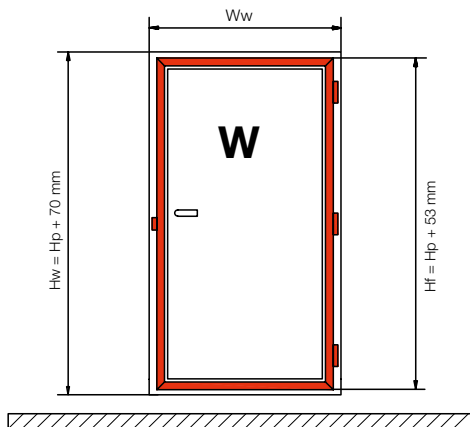

Draagkracht <80 kg

Wf= Wp+55

Ww= Wp+70

Draagkracht >80 kg

Wf= Wp+70

Ww= Wp+85

Systemen voor kokerdeuren

Freesbeeld van de deur

TREKKEN



DUWEN



Voor meer info, raadpleeg onze freesbeelden

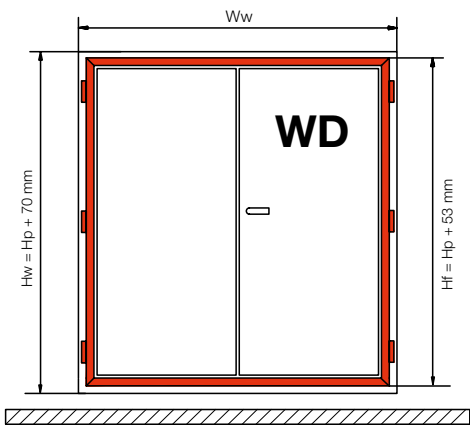

Draagkracht <80 kg

Wf= Wp+55

Ww= Wp+70

Draagkracht >80 kg

Wf= Wp+70

Ww= Wp+85

Ww= Wdp+70

Systemen voor dubbele kokerdeuren

Freesbeeld van de deur

TREKKEN



DUWEN



Voor meer info, raadpleeg onze freesbeelden

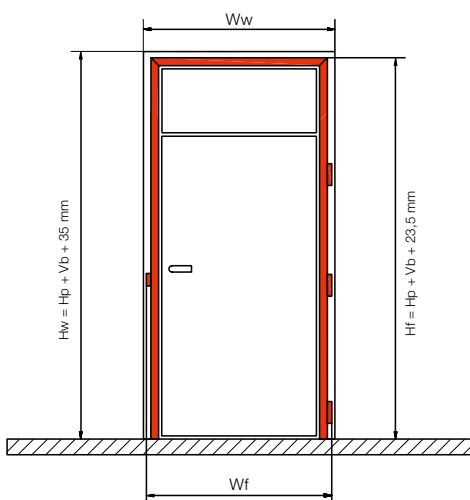

Draagkracht <80 kg

Wf= Wp+55

Ww= Wp+70

Draagkracht >80 kg

Wf= Wp+70

Ww= Wp+85

Systemen voor deuren met bovenlicht

Freesbeeld van de deur

TREKKEN

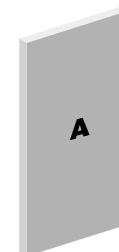

DUWEN



Voor meer info, raadpleeg onze freesbeelden

**Hp** = Hoogte deurpaneel (max 3500mm)

**Wp** = Breedte deurpaneel

**Wdp** = Breedte dubbel deurpaneel

**Hf** = Hoogte frame

**Wf** = Breedte frame

**Vb** = Ventilatie boven

**Hw** = Hoogte wandopening

**Ww** = Breedte wandopening



# X2 WANDAFWERKING



BEPLEISTERING OF  
GEMETSTE MUUR



GIPSPLAAT



GELAMINEERDE WAND



FINEERHOUT

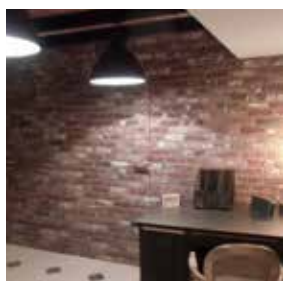

TEGEL EN STEEN



GLAS EN SPIEGEL

	STANDAARD FRAME	SPECIAAL FRAME
<b>TREKKEN</b>	●	
<b>DUWEN</b>	●	
<b>TREKKEN</b>	●	
<b>DUWEN</b>	●	
<b>TREKKEN</b>		● max 6mm
<b>DUWEN</b>	●	
<b>TREKKEN</b>		● max 6mm
<b>DUWEN</b>	●	
<b>TREKKEN</b>		● max 6mm
<b>DUWEN</b>	●	
<b>TREKKEN</b>		● max 6mm
<b>DUWEN</b>	●	



# X1/X2 VENTILATIEVOEG + ORDER VOORBEELD

## STANDAARD

### STOCK ITEMS

#### STANDAARD BREEDTE

630 680  
710 726 730 780  
810 818 826 830 880  
910 930 980  
1030

#### STANDAARD HOOGTE

2015 2040  
2115  
2315

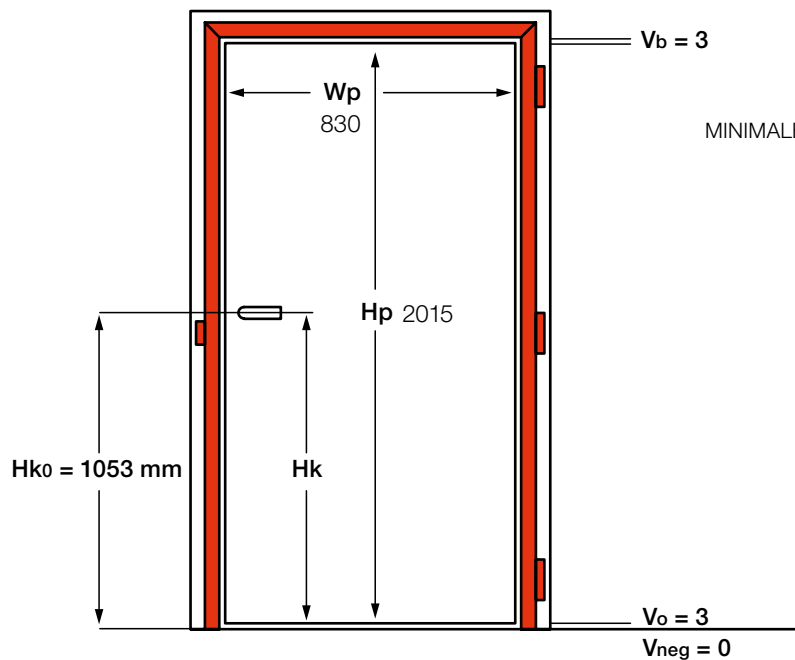

MINIMALE CONSTRUCTIE OPENING  
(order voorbeeld)  
2044 + 1

FRAME AFMETINGEN  
(order voorbeeld)  
2044

## MOGELIJK ORDER VOORBEELD

#### MINIMALE CONSTRUCTIE OPENING (order voorbeeld)

2348 + 1

#### FRAME AFMETINGEN (order voorbeeld)

2248 + 40 (Vneg)

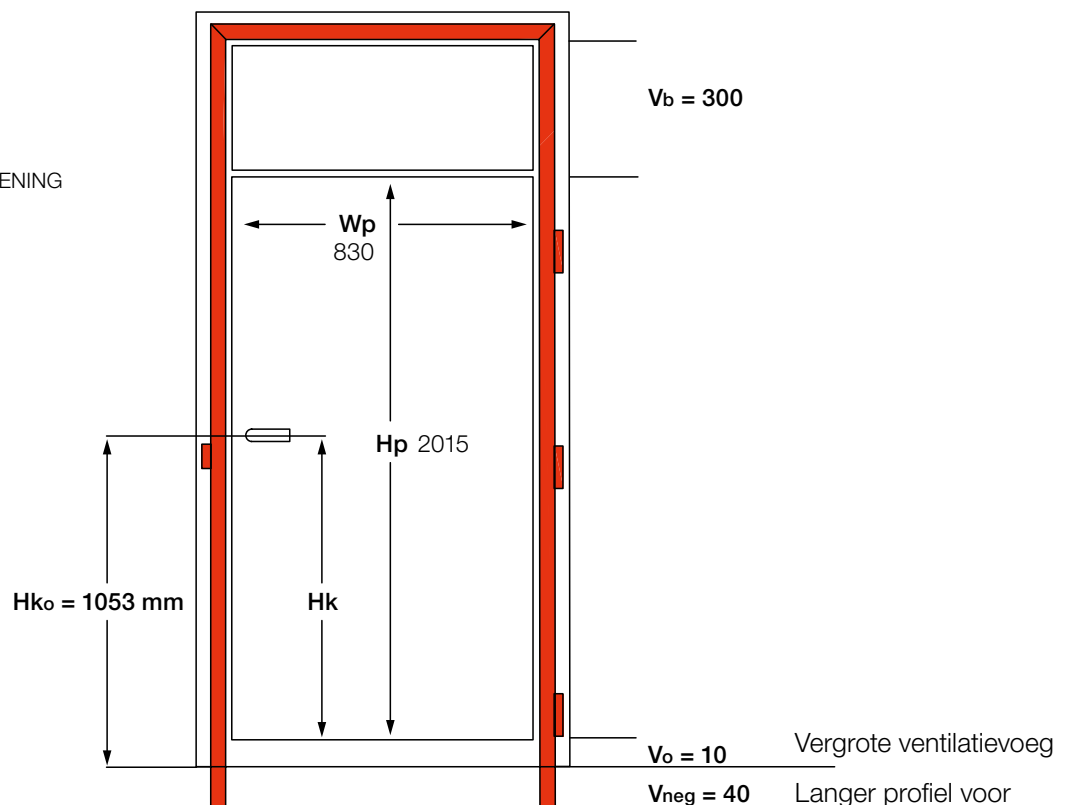

Vergrote ventilatievoeg

Langer profiel voor  
installatie onder  
vloerniveau

**Hk0** = Hoogte deurkruk t.o.v. de vloer

**Hk** = Hoogte deurkruk t.o.v. de deur

# X1/X2 STANDAARD SCHARNIEREN



STANDAARD  
SCHARNIEREN VOOR  
ONZE STOCK SYSTEMEN

## A24

- Omkeerbaar links-rechts
- Elegante afwerking door zijn onzichtbare bevestiging
- Slanke en elegante vorm: breedte van slechts 24 mm
- Openingshoek van 180°
- Eenvoudige installatie (door 1 persoon)
- Onzichtbaar en onafhankelijk 3D- regelbaar (zijdelings +/- 1 mm, hoogte +/- 2 mm, aandruk +/- 1 mm)
- 110 x 24 x 27 mm
- Witte scharnieren voor witte frames
- Zwarte scharnieren voor zwarte frames

BESTELCODE	OMSCHRIJVING
XA-A24.*	Scharnier A24 voor Xinnix profiel

\* 0= wit 1= alu F1 2= zwart

VERSCHILLENDE SYSTEMEN	X1	X240	X245	X250	X40	X45
MOGELIJKE COMBINATIES	•	•	•	•	•	•

### CLASSIFICATIE

2	7	3	1	1	*	0	10
---	---	---	---	---	---	---	----

\* afhankelijk van de afwerking

**Draagkracht**  
60 kg per 3 scharnieren  
80 kg per 4 scharnieren

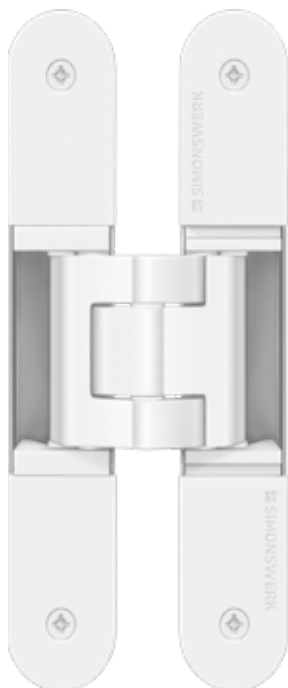

## TECTUS TE340 3D

- Omkeerbaar links en rechts
- Openingshoek van 180°
- Onzichtbaar en onafhankelijk 3D- regelbaar (zijdelings +/- 3 mm, hoogte +/- 3 mm, aandruk +/- 1 mm)
- 160 x 28 x 33.5 mm
- Witte scharnieren voor witte frames
- Zwarte scharnieren voor zwarte frames
- F1 versie beschikbaar
- Andere kleuren op aanvraag

BESTELCODE	OMSCHRIJVING
XA-TE340.*	Tectus 340 3D scharnier

\* W= wit F1= alu F1 B= zwart

VERSCHILLENDE SYSTEMEN	X1	X240	X245	X250	X40	X45
MOGELIJKE COMBINATIES	•	•	•	•	-	-

### CLASSIFICATIE

3	7	4	1	1	*	6	0	11	6
---	---	---	---	---	---	---	---	----	---

\* afhankelijk van de afwerking

**Draagkracht**  
80 kg per 2 scharnieren





# X1/X2 STANDAARD SCHARNIEREN

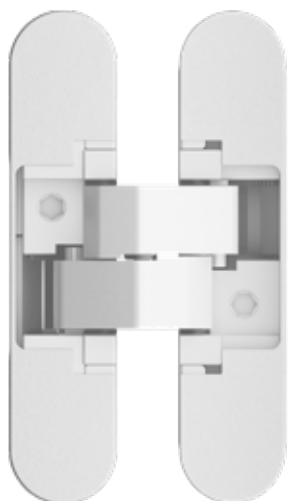

## X4030

- Omkeerbaar links-rechts
- Elegante afwerking door zijn onzichtbare bevestiging
- Slanke en elegante vorm: breedte van slechts 24 mm
- Openingshoek van 180°
- Eenvoudige installatie (door 1 persoon)
- Onzichtbaar en onafhankelijk 3D- regelbaar (zijdelinks +- 1 mm, hoogte +- 2 mm, aandruk +- 1 mm)
- 110 x 24 x 27 mm
- Witte scharnieren voor witte frames
- Zwarte scharnieren voor zwarte frames

### Draagkracht

60 kg per 3 scharnieren

80 kg per 4 scharnieren

BESTELCODE	OMSCHRIJVING
X4030.*	X4030 scharnieren

\* W= wit G= grijs B= zwart

VERSCHILLENDE SYSTEMEN	X1	X240	X245	X250	X40	X45
MOGELIJKE COMBINATIES	•	•	•	•	•	•

### CLASSIFICATIE

2	7	3	1	4	0	0	11
---	---	---	---	---	---	---	----

\* afhankelijk van de afwerking

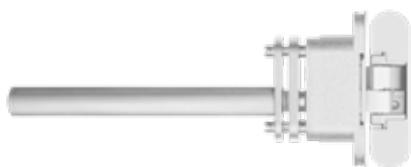

## X4030-SC

- Zelfsluitend scharnier met regelbare geïntegreerde softclose
- Ideaal voor plafondhoge deuren zonder kopstuk
- Omkeerbaar links en rechts
- Eenvoudige installatie (door 1 persoon)
- Onzichtbaar en onafhankelijk 3D- regelbaar (zijdelinks +- 1 mm, hoogte +- 2 mm, aandruk +- 1 mm)
- Witte scharnieren voor witte frames
- Zwarte scharnieren voor zwarte frames

### Sluitkracht

45 kg

BESTELCODE	OMSCHRIJVING
X4030-ARM-SC.*	Zelfsluitend scharnier X4030

\* W= wit B= zwart

VERSCHILLENDE SYSTEMEN	X1	X240	X245	X250	X40	X45
MOGELIJKE COMBINATIES	•	•	•	•	•	•

# X1/X2 XTREME SCHARNIEREN



## TECTUS TE540 3D

**Draagkracht**  
120 kg per 2 scharnieren

- Omkeerbaar links-rechts
- Openingshoek van 180°
- Onzichtbaar en onafhankelijk 3D – regelbaar  
(zijdelings +- 3 mm, hoogte +-3 mm, aandruk +- 1 mm)
- 200 x 32 x 36.5 mm

BESTELCODE	OMSCHRIJVING
XA-TE540F1	Scharnier Tectus 540 3D alu F1



VERSCHILLENDE SYSTEMEN	X1	X240	X245	X250	X40	X45
MOGELIJKE COMBINATIES	•	•	•	•	-	-

### CLASSIFICATIE

4	7	6	1	1	*6	1	13
---	---	---	---	---	----	---	----

\*afhankelijk van de afwerking



## A31

**Draagkracht**  
120 kg per 3 scharnieren  
140 kg per 4 scharnieren

- Omkeerbaar links-rechts
- Elegante afwerking door zijn onzichtbare bevestiging
- Openingshoek van 180°
- Onzichtbaar en onafhankelijk 3D – regelbaar  
(zijdelings +- 1.5 mm, hoogte +-3 mm, aandruk +- 1 mm)
- 180 x 31 x 35,5 mm

BESTELCODE	OMSCHRIJVING
XA-A31.0	Scharnier A31 alu F1



VERSCHILLENDE SYSTEMEN	X1	X240	X245	X250	X40	X45
MOGELIJKE COMBINATIES	-	-	•	•	-	-

### CLASSIFICATIE

4	7	6	1	1	*	6	13
---	---	---	---	---	---	---	----

\*afhankelijk van de afwerking





# X1/X2 SCHARNIEREN VOOR SPECIALE WANDAFWERKING



## A30/A303

**Draagkracht**

A30 = 60 kg per 3 scharnieren

A303 = 80 kg per 3 scharnieren

- Omkeerbaar links-rechts
- Elegante afwerking door zijn onzichtbare bevestiging
- Elegante vorm: slechts een breedte van 30 mm
- Openingshoek van 180°
- Onzichtbaar en onafhankelijk 3D – regelbaar  
(Zijdelings +- 1 mm, hoogte +-2 mm, aandruk +- 1 mm)
- 120 x 30 x 30 mm
- Geschikt voor wandbekleding bij vlakwandig open trekkende systemen

BESTELCODE	OMSCHRIJVING
XA-A30.*	Scharnier A30 wit, voor Xinnix systeem
XA-A303.0	Scharnier A303 wit, voor Xinnix systeem

\* 0= wit 1= alu F1 2= zwart

VERSCHILLENDE SYSTEMEN	X1	X240	X245	X250	X40	X45
MOGELIJKE COMBINATIES	-	-	•	•	-	-

### CLASSIFICATIE

2	7	3	1	1	*	0	10
---	---	---	---	---	---	---	----

\* afhankelijk van de afwerking



## TECTUS TE540 A8 3D

**Draagkracht**

100 kg per 2 scharnieren

- Omkeerbaar links-rechts
- Elegante afwerking door zijn onzichtbare bevestiging
- Elegante vorm: slechts een breedte van 32mm
- Openingshoek van 180°
- Onzichtbaar en onafhankelijk 3D – regelbaar  
(zijdelings +- 3 mm, hoogte +-3 mm, aandruk +- 1 mm)
- 200 x 32/37 x 44 mm
- Geschikt voor wandbekleding bij vlakwandig open trekkende systemen

BESTELCODE	OMSCHRIJVING
XA-TE540.A8.F1	Scharnier TE540 A8 3D voor Xinnix systeem X250 Alu F1



VERSCHILLENDE SYSTEMEN	X1	X240	X245	X250	X40	X45
MOGELIJK COMBINATIES	-	-	-	•	-	-

### CLASSIFICATIE

4	7	5	1	1	*	1	12
---	---	---	---	---	---	---	----

\* afhankelijk van de afwerking

# X1/X2 MAGNETISCHE SLOTEN



## XINNIX DIN SLOT - DAGSLOT

Beschikbaar in 3 versies met verschillende sluitmogelijkheden:

- Sleutelgat 8x72 mm
  - WC slot 8x8x78 mm
  - Eurocilinder 8x72 mm
- 8 mm stift voor kruk
  - Geruisloze sluiting
  - Onderhoudsvrij
  - Vlak, hoge kwaliteitstraling
  - Geen slijtage omdat de schieter het frame niet raakt
  - Voorplaat beschikbaar in wit/zwart gelakt en RVS 235 x 20 mm
  - Witte systemen met witte sloten en zwarte systemen met zwarte sloten

BESTELCODE	OMSCHRIJVING
XA-R15*.55XINBB.TH	🔑 Xinnix R15 DIN slot E=55 BB
XA-R17*.55XINWC.TH	🔑 Xinnix R17 DIN slot E=55 WC
XA-R19*.55XINPZ.TH	🔑 Xinnix R19 DIN slot E=55 PZ

\* W= wit I= alu B= zwart

BESTELCODE	OMSCHRIJVING
XA-I97.*	Xinnix sluitplaat

\* W= wit I= alu B= zwart

! Raadpleeg de website voor freesbeelden

## XINNIX DIN SLOT - DAG- EN NACHTSLOT

Beschikbaar in 3 versies met verschillende sluitmogelijkheden:

- Sleutelgat 8x72 mm
  - WC slot 8x8x78 mm
  - Eurocilinder 8x72 mm
- Geruisloze sluiting
  - Onderhoudsvrij
  - Voorplaat beschikbaar in wit/zwart gelakt en RVS - 235 x 20 mm
  - Getest volgens UNI EN 12209
  - Witte systemen met witte sloten en zwarte systemen met zwarte sloten

BESTELCODE	OMSCHRIJVING
XA-R35*.55XINBB.TH	🔑 Xinnix R35 DIN slot E=55 BB
XA-R37*.55XINWC.TH	🔑 Xinnix R37 DIN slot E=55 WC
XA-R59*.55XINPZ.TH	🔑 Xinnix R59 DIN slot E=55 PZ

\* W= wit I= alu B= zwart

BESTELCODE	OMSCHRIJVING
XA-I97.*	Xinnix sluitplaat

\* W= wit I= alu B= zwart

! Raadpleeg de website voor freesbeelden



# X1/X2 MAGNETISCHE SLOTEN

## XINNIX SLOT- KEERBARE VERSIE

Beschikbaar in 3 versies met verschillende sluitmogelijkheden:

- Sleutelgat 8x90 mm
- WC slot 8x8x95 mm
- Eurocilinder 8x85 mm

- 8 mm stift voor kruk
- Geruisloze sluiting
- Onderhoudsvrij
- Vlak, hoge kwaliteitsuitstraling
- Geen slijtage omdat de schieter het frame niet raakt
- Voorplaat beschikbaar in RVS - 190 x 22 mm



BESTELCODE		OMSCHRIJVING
XA-D70BB.CS	🔑	Magneetslot - 8 x 90 mm E=50
XA-D73WC.CS	🚪	Magneetslot - 8 x 8 x 95 mm E=50
XA-D78PZ.CS	🔑	Magneetslot - 8 x 85 mm E=50

! Raadpleeg de website voor freesbeelden

BESTELCODE	OMSCHRIJVING
XA-I97.*	Xinnix sluitplaat

\* W= wit I= alu B= zwart



# I X1/X2 MAGNETISCHE SLOTEN



## KFV SLOT - ENKEL DAGSLOT

- 8 mm stift voor kruk
- Geruisloze sluiting
- Vlak, hoge kwaliteitsuitstraling
- Weinig slijtage omdat de schieter het frame niet raakt
- Onderhoudsvrij
- RVS voorplaat 235 x 20 mm

BESTELCODE	OMSCHRIJVING
XA-KFV116F	☞ Magneetslot KfV 116 F - Inox - 20 x 235 mm E=55

! Raadpleeg de website voor freesbeelden

BESTELCODE	OMSCHRIJVING
XA-KFV116TP-F	KfV sluitplaat

## KFV SLOT - DAG- EN NACHTSLOT

- Beschikbaar 3 versies
  - Sleutelgat 8x72 mm
  - WC slot 8x8x78 mm
  - Eurocilinder 8x72 mm

BESTELCODE	OMSCHRIJVING
XA-KFV116BB	☞ Magneetslot KfV 116 Standaard sleutel - Inox 8X72 E=55
XA-KFV116WC	☒ Magneetslot KfV 116 WC - Inox 8X8X78 E=55
XA-KFV116PZ	☞ Magneetslot KfV 116 Cilinder - Inox 8X72 E=55

! Raadpleeg de website voor freesbeelden

BESTELCODE	OMSCHRIJVING
XA-KFV116TP-BB	KfV sluitplaat



## NO-HA MINI

- Vlotte opening en sluiting van de deur
- Ontwerp: het deurpaneel is volledig strak en vlak
- Veilig voor kinderen
- Betrouw: geen bewegende elementen
- Onderhoudsvrij
- 190 x 22 mm
- Voorplaat in chroom mat



BESTELCODE	OMSCHRIJVING
XA-937 1	∅ No-Ha Mini Magnetisch WC slot - Chroom mat - 6 mm ∅
XA-938 2	No-Ha Mini Magneetslot - Chroom mat

XA-998NH.CS	Magnetische sluitplaat voor No-Ha
-------------	-----------------------------------

XA-NH003I	Duwplaatje - 85 x 43 x 3 mm - INOX
XA-NH004M	Duwplaatje - 85 x 43 x 4 mm - MDF
XA-NH006M	Duwplaatje - 85 x 43 x 6 mm - MDF
XA-NH016M	Duwplaatje - 85 x 43 x 16 mm - MDF



## NO-HA SLIDE

- Stille en vlotte opening en sluiting van de deur
- Ontwerp: het deurpaneel is volledig strak en vlak
- Veilig voor kinderen
- Betrouwbaarheid: geen bewegende elementen
- Onderhoudsvrij

! Bij gebruik voor draaideuren: te combineren met XA-NZ p.26



BESTELCODE	OMSCHRIJVING
XA-NHNS105	No-Ha greep voor schuifdeuren >27 mm - 1 zijdig
XA-NHNS200	No-Ha greep voor schuifdeuren 38-42 mm - 2 zijdig
XA-NHNS205	No-Ha greep voor schuifdeuren 43-47 mm - 2 zijdig
XA-NHNS210	No-Ha greep voor schuifdeuren 48-52 mm - 2 zijdig
XA-NHNS250	No-Ha greep voor kastdeuren >19 mm - 1 zijdig

# X1/X2 KRUKVRIJE OPLOSSING

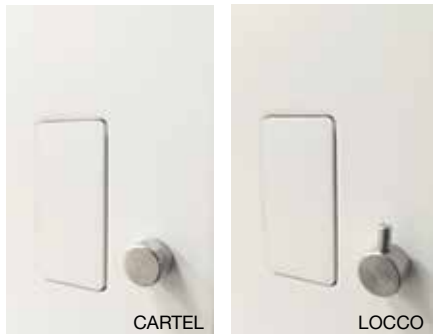

## NO-HA LOCCO & CARTEL

- Cartel en Locco worden gebruikt om de toiletdeur vanaf de binnenkant te vergrendelen, zonder zichtbaar element op de buitenkant van de deur
- Minimalistisch design
- RVS geborstelde afwerking

BESTELCODE	OMSCHRIJVING
XA-NHCARTEL	No-Ha Cartel toilet - eenzijdig
XA-NHLOCCO	No-Ha Locco toilet - eenzijdig



## NZ<sup>©</sup>

- Magnetisch rolslot
- Kan gecombineerd worden met een trekker, knop en No-Ha slide
- Werkt zowel bij draaideuren als bij pivoterende deuren

BESTELCODE	OMSCHRIJVING
XA-NZ.G	Magnetisch rolslot NZ - Grijs
XA-NZ.W	Magnetisch rolslot NZ - Wit
XA-NZ.B	Magnetisch rolslot NZ - Zwart

! Raadpleeg de website voor freesbeelden



## NZ<sup>©</sup>

- Magnetisch rolslot met langere voorplaat om de infrezing van een standaard slot in de deur af te dekken
- Voorplaat beschikbaar in RVS
- Set van 1 korte NZ + 1 lange magnetische voorplaat
- Kan gecombineerd worden met een trekker, knop en No-Ha slide
- Zowel voor draaideuren als pivoterende deuren

BESTELCODE	OMSCHRIJVING
1 XA-NZ190.G	Magnetisch rolslot NZ - Grijs - 190 x 22 mm
2 XA-NZ290.G	Magnetisch rolslot NZ - Grijs - 290 x 22 mm
3 XA-NZ190.NH	Magnetisch rolslot NZ - Grijs - 190 x 22 mm- voor de omschakeling van No-Ha slot naar een NZ rolslot

## WINKHAUS MEERPUNTSSLUITING

- 3- of 5-punt veiligheidsslot met haken
- Stabiele haken van chroom staal

BESTELCODE	VERGREDELING	OPENINGSWIJZE
XA-SEC-LOCK 1	Manueel	Manueel
XA-SEC-LOCK 2	Automatisch	Manueel
XA-SEC-LOCK 3	Automatisch	Elektrisch

! Raadpleeg onze website voor de freesbeelden

## ELEKTRISCHE TEGENPLAAT

- Combineerbaar met magneetsloten
- Ook geschikt voor brandwerende deuren
- 3 mm nastelbaar
- Plug-in connectie

1. Arbeidsstroom:

BESTELCODE	OMSCHRIJVING	VOLTAGE
XA-EL118-XIN	Elektrische tegenplaat kort	10-24 V
XA-EL118-DIN	Elektrische tegenplaat lang	10-24 V

2. Ruststroom:

BESTELCODE	OMSCHRIJVING	VOLTAGE
XA-EL138-XIN	Elektrische tegenplaat kort	10-24 V
XA-EL138-DIN	Elektrische tegenplaat lang	10-24 V

Andere tegenplaten beschikbaar op aanvraag.

! Raadpleeg onze website voor de freesbeelden



KORT



LANG

# X1/X2 GEÏNTEGREERDE DEURSLUITERS



## ACTIVE STOP

De Active stop is een soft open en soft close systeem met een openingsbegrenzer. Het kan in alle types van het X1 en het X2 systeem toegepast worden. Maximum deurgewicht: 45 kg.

BESTELCODE	OMSCHRIJVING
XA-AS001	GEZE Active Stop: soft open + soft close (max 45kg/deur)



# X1/X2 GEÏNTEGREERDE DEURSLUITERS

## ENKELE DEUREN

TYPE DEURSLUITERS	X1	X240		X245		X250	
	TREKKEN	TREKKEN	DUWEN	TREKKEN	DUWEN	TREKKEN	DUWEN
Boxer 2-4 (deurbreedte: <1100 mm) MAX 130 KG	•	•	•	•	•	•	•
Boxer 3-6 (deurbreedte: <1400 mm) MAX 180 KG	-	-	•	-	•	•	•



BESTELCODE	OMSCHRIJVING
XA-BOXER 2-4	GEZE Boxer universele en geïntegreerde deursluiser L/R EN 2-4
XA-BOXER 3-6	GEZE Boxer universele en geïntegreerde deursluiser L/R EN 3-6

! Beschikbaar in het zwart en wit. Standaard wit in een wit systeem en zwart in een zwart systeem.

TYPE DEURSLUITERS	X240		X245		X250	
	TREKKEN	DUWEN	TREKKEN	DUWEN	TREKKEN	DUWEN
Boxer E met elektromagnetische vastzetting	•	•	•	•	•	•
Boxer EFS met elektromagnetische vastzetting met vrijloop	-	•	-	•	•	•



BESTELCODE	OMSCHRIJVING
XA-BOXER-E	Geïntegreerde deursluiser met elektromagnetische vastzetting 80-120°
XA-BOXER-EFS	Geïntegreerde deursluiser met elektromagnetische vastzetting met vrijloop

# X2 GEÏNTEGREERDE AUTOMATISCHE DEURSLUITERS

## DUBBELE DEUREN



Enkel combineerbaar met het X250 systeem.



ORDER CODE	DESCRIPTION
XA-BOXER-ISM	Geïntegreerde deursluiters EN2-4 sluitvolgorderegelaar
XA-BOXER-E-ISM	Geïntegreerde deursluiters EN2-4 met elektromagnetische vastzetarm en sluitvolgorderegelaar
XA-BOXER-EFS-ISM	Geïntegreerde deursluiters met elektrische vrijlooptoefunctie en sluitvolgorderegelaar



zonder XINNIX



met XINNIX

# X2 GEÏNTEGREERDE AUTOMATISCHE DEURSLUITERS

## AUTOMATISCH OPENEN EN SLUITEN

Met de ECturn Inside draaideur drive, bieden Xinnix en GEZE toegang en veiligheid met een optimaal deur design. Dankzij de beperkte inbouwafmetingen, kan de aansturing volledig in het deurblad van de binnendeuren geïntegreerd worden. De ECturn Inside opent en sluit deuren op een 'onzichtbare' wijze zonder toegevingen te doen op vlak van design. Het brede gamma aan functies zoals radio gestuurde drukknoppen, mobiele bediening op afstand of impulsen via akoestische signalen laten het systeem toe om de opening te personaliseren volgens de wensen van de gebruiker. ECturn Inside kan werken op laagspanning en in automatische modus. Op laagspanning-modus zorgt de aansturing voor het openen van de deur op een gematigde snelheid, welke beantwoordt aan het veiligheidsniveau van DIN 18650 en EN 16005. De deur kan ook steeds manueel geopend worden in geval van een stroomonderbreking.

**Enkel combineerbaar met X250 systemen.**



BESTELCODE	OMSCHRIJVING
XA-ECTURN-AUTO	GEZE EC Turn Automatic

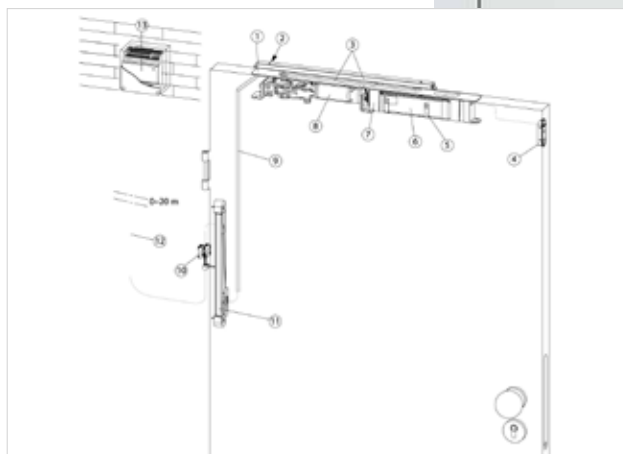

# X2 AFWERKINGSPROFIELEN VOOR VERSCHILLENDE WANDDIKTES



Gipsplaat 9 mm met geïntegreerd hoekprofiel voor een eenvoudige afwerking van alle wanddiktes.

## MOGELIJKE AFMETINGEN - VERPAKT PER 5

BESTELCODE	OMSCHRIJVING
XA-FIN2200/120/5	Gipsplaat met hoek alu 2200x120x9 mm
XA-FIN2200/260/5	Gipsplaat met hoek alu 2200x260x9 mm
XA-FIN2600/120/5	Gipsplaat met hoek alu 2600x120x9 mm
XA-FIN3000/120/5	Gipsplaat met hoek alu 3000x120x9 mm
XA-FIN3000/260/5	Gipsplaat met hoek alu 3000x260x9 mm

## VERPAKKINGEN PER DEURSET

BESTELCODE	OMSCHRIJVING
XA-KFIN2088/140/KE1	Set voor 1 deur : 2 x 2088x140x9 mm + 1 x 1044x140x9 mm
XA-KFIN2200/120/KE1	Set voor 1 deur : 2 x 2200x120x9 mm + 1 x 1100x120x9 mm
XA-KFIN2200/120/KE2	Set voor 2 deuren : 4 x 2200x120x9 mm + 2 x 1100x120x9 mm
XA-KFIN2600/120/KE1	Set voor 1 deur : 2 x 2600x120x9 mm + 1 x 1100x260x9 mm
XA-KFIN2600/120/KE2	Set voor 2 deuren : 4 x 2600x120x9 mm + 2 x 1100x120x9 mm



# X1/X2 PUSH & GO

Push & Go – We stellen u graag ons Push & Go systeem voor dubbele deuren voor.

Technische verbeteringen en slimme oplossingen: het kenmerk van Xinnix. Push & Go is een magnetisch systeem voor het snel en gemakkelijk ontgrendelen van de vaste vleugel van een dubbele deur.

Vergrendelen gaat even makkelijk als openen. Je sluit de deur en het vaste gedeelte staat terug vast.

Esthetisch mooi – verkrijgbaar in wit, zwart en mat chroom

→ Ideaal voor hogere dubbele deuren!

! Smalle elegante afwerking : bruikbaar in alle deurdiktes

BESTELCODE	OMSCHRIJVING
XA-PG4100.W	Magnetisch openingssysteem voor dubbele deuren - wit
XA-PG4100.CS	Magnetisch openingssysteem voor dubbele deuren - mat chroom
XA-PG4100.B	Magnetisch openingssysteem voor dubbele deuren - zwart



Met één druk op de knop opent de vaste vleugel en creëer je een volledige vrije doorgang. De magnetische sluiting zorgt voor een snelle en moeiteloze vergrendeling.



PLETS/VROMMAN



# DEURKRUKKEN EN ACCESSOIRES



XINNIX serie 001 deurkruk zwart geanodiseerd

BESTELCODE	OMSCHRIJVING
XA-A001.B	Deurkruk zonder rosas - Zwart geanodiseerd

! Raadpleeg onze website voor meer details



XINNIX serie 001 vaste knop zwart geanodiseerd

BESTELCODE	OMSCHRIJVING
XA-AK001.B	Vaste knop - Zwart geanodiseerd

! Raadpleeg onze website voor meer details



XINNIX serie 002 deurkruk zwart geanodiseerd

BESTELCODE	OMSCHRIJVING
XA-A002.B	Deurkruk zonder rosas - Zwart gelakt

! Raadpleeg onze website voor meer details



BB



PZ

## SLEUTEL ROSAS

BESTELCODE	OMSCHRIJVING
XA-A001BB.B	BB set - Zwart geanodiseerd
XA-A001PZ.B	PZ set - Zwart geanodiseerd

! Raadpleeg onze website voor meer details



ACHTERKANT  
40 mm



VOORKANT  
40 mm

## WC GARNITUUR

BESTELCODE	OMSCHRIJVING
XA-A001WC.B	WC garnituur - Zwart geanodiseerd



ACHTERKANT  
50 mm



VOORKANT  
50 mm

BESTELCODE	OMSCHRIJVING
XA-A002WC.40.B	WC garnituur - Zwart geanodiseerd 40 mm
XA-A002WC.50.B	WC garnituur - Zwart geanodiseerd 50 mm

# DEURKRUKKEN EN ACCESSOIRES



XINNIX serie 001 deurkruk zonder rosas wit gelakt

BESTELCODE	OMSCHRIJVING
XA-A001.W	Deurkruk zonder rosas - Wit gelakt

! Raadpleeg onze website voor meer details



XINNIX serie 001 vaste knop wit gelakt

BESTELCODE	OMSCHRIJVING
XA-AK001.W	Vaste knop - Wit gelakt

! Raadpleeg onze website voor meer details



XINNIX serie 002 deurkruk wit gelakt

BESTELCODE	OMSCHRIJVING
XA-A002.W	Deurkruk zonder rosas - Wit gelakt

! Raadpleeg onze website voor meer details



BB



PZ

SLEUTEL ROSAS

BESTELCODE	OMSCHRIJVING
XA-A001BB.W	BB set - Wit gelakt
XA-A001PZ.W	PZ set - Wit gelakt

! Raadpleeg onze website voor meer details



ACHTERKANT



VOORKANT

WC GARNITUUR

BESTELCODE	OMSCHRIJVING
XA-A001WC.W	WC garnituur - Wit gelakt



ACHTERKANT



VOORKANT

BESTELCODE	OMSCHRIJVING
XA-A002WC.40.W	WC garnituur - Wit gelakt 40 mm
XA-A002WC.50.W	WC garnituur - Wit gelakt 50 mm

# DEURKRUKKEN EN ACCESSOIRES

## HORIZONTALE VERSIE

- 180 x 45 mm
- Per paar



BESTELCODE	OMSCHRIJVING
XA-H180.NS	Vlakwandige tekker - Mat nikkel
XA-H180.W	Vlakwandige tekker - Wit
XA-H180.B	Vlakwandige tekker - Zwart



## VERTICALE VERSIE

- 160 x 25 mm
- Per stuk

BESTELCODE	OMSCHRIJVING
XA-H160.NS	Vlakwandige tekker - Mat nikkel
XA-H160.W	Vlakwandige tekker - Wit
XA-H160.B	Vlakwandige tekker - Zwart

## DEURKRUKKEN EN ACCESSOIRES



- Paar deurkrukken in roestvrij staal AISI 316L
- Deurkruk zonder rosas met ingewerkte veer
- Gegalvaniseerde stalen stift, 8 mm
- Lengte 150 x 30 mm

BESTELCODE	OMSCHRIJVING
XA-RF150	Deurkruk - Gesatineerd RVS
XA-RF150.P	Deurkruk - Glanzend gesatineerd RVS



- Paar deurkrukken in roestvrij staal AISI 316L
- Deurkruk zonder rosas met ingewerkte veer
- Gegalvaniseerde stalen stift, 8 mm
- Lengte 150 x 30 mm

BESTELCODE	OMSCHRIJVING
XA-RF140	Deurkruk - Gesatineerd RVS



- Paar deurkrukken in roestvrij staal AISI 316L
- Deurkruk zonder rosas met ingewerkte veer
- Gegalvaniseerde stalen stift, 8 mm
- Lengte 180 x 30 mm

BESTELCODE	OMSCHRIJVING
XA-RF180	Deurkruk ELICA - Gesatineerd RVS



- Vaste knop in roestvrij staal AISI 316L
- Lengte 60 x 30 mm

BESTELCODE	OMSCHRIJVING
XA-RF150.004.50L	Xinnix kruk met knop EU L
XA-RF150.004.50R	Xinnix kruk met knop EU R



### WC GARNITUUR

BESTELCODE	OMSCHRIJVING
XA-RF.WC	WC garnituur RF-serie - Gesatineerd RVS

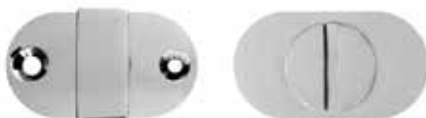

BESTELCODE	OMSCHRIJVING
XA-RF.WC.P	WC garnituur RF-serie - Gepolijst glanzend RVS

# DOOR HANDLES AND ACCESSORIES



- Paar deurkrukken in roestvrij staal AISI 316L
- Deurkrukken met ingewerkte veer
- Gegalvaniseerde stalen stift, 8 mm
- Lengte 130 x 30 mm

BESTELCODE	OMSCHRIJVING
XA-IT2001	Deurkruk in AISI 316L - Gesatineerde RVS



## WC GARNITUUR

BESTELCODE	OMSCHRIJVING
XA-IT.WC	WC garnituur IT-serie - Gesatineerde RVS



BB

PZ

## SLEUTEL ROSAS

BESTELCODE	OMSCHRIJVING
XA-IT.BB	BB set IT-serie - Gesatineerde RVS
XA-IT.PZ	PZ set IT-serie - Gesatineerde RVS



- Paar deurkrukken in roestvrij staal AISI 316L
- Deurkrukken met ingewerkte veer
- Gegalvaniseerde stalen stift, 8 mm
- Lengte 130 x 30 mm

BESTELCODE	OMSCHRIJVING
XA-IT151	Deurkruk in AISI 316L - Gesatineerde RVS



## WC GARNITUUR

BESTELCODE	OMSCHRIJVING
XA-IT002.WC	Xinnix WC set - Vierkant - Gesatineerde RVS



BB

PZ

## SLEUTEL ROSAS

BESTELCODE	OMSCHRIJVING
XA-IT002.BB	Xinnix BB set - Vierkant - Gesatineerde RVS
XA-IT002.PZ	Xinnix PZ set - Vierkant - Gesatineerde RVS



## DEURKRUKKEN EN ACCESSOIRES



- Paar deurkrukken in roestvrij staal AISI 316L
- Deurkrukken zonder ingewerkte veer
- Gegalvaniseerde stalen stift, 8 mm
- Lengte 135 x 50 mm

BESTELCODE	OMSCHRIJVING
XA-2016	Deurkruk in AISI 316L - Gesatineerde RVS



- Paar deurkrukken in roestvrij staal AISI 316L
- Deurkrukken zonder ingewerkte veer
- Gegalvaniseerde stalen stift, 8 mm
- Lengte 135 x 50 mm

BESTELCODE	OMSCHRIJVING
XA-2016L	L deurkruk in AISI 316L - Gesatineerde RVS



### WC GARNITUUR

BESTELCODE	OMSCHRIJVING
XA-2033	Xinnix WC garnituur 4 mm ronde serie Gesatineerde RVS



### SLEUTEL ROSAS

BESTELCODE	OMSCHRIJVING
XA-BB	BB set 4 mm ronde serie - Gesatineerde RVS
XA-PZ	PZ set 4 mm ronde serie - Gesatineerde RVS



BESTELCODE	OMSCHRIJVING
XA-004.BB	BB rosas ovaal - Gesatineerde RVS
XA-004.PZ	PZ rosas ovaal - Gesatineerde RVS
XA-004.BB.P	BB rosas ovaal - Glanzend RVS
XA-004.PZ.P	PZ rosas ovaal - Glanzend RVS

# XP50 UNIVERSELE GEÏNTEGREERDE PLINT

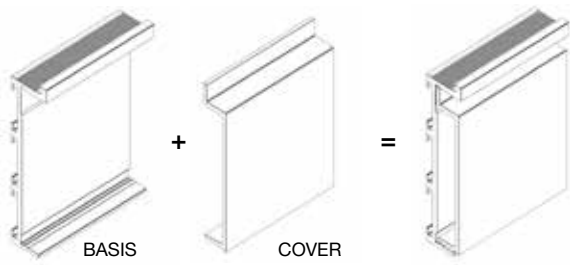

## MINIMALISTISCHE PLINT VOOR VLAKWANDIGE INSTALLATIE

- Minimalistische afmetingen: 50 x 13 mm
- Bruut, geanodiseerd mat natuur of witte/zwarte primer
- Mogelijk om RVS afdekplaat te kleven op het dekselprofiel
- De nodige koppel-, eind- en aansluitstukjes zijn leverbaar
- Mechanisch bevestigen of onzichtbaar kleven
- Prachtige tijdloze afwerking

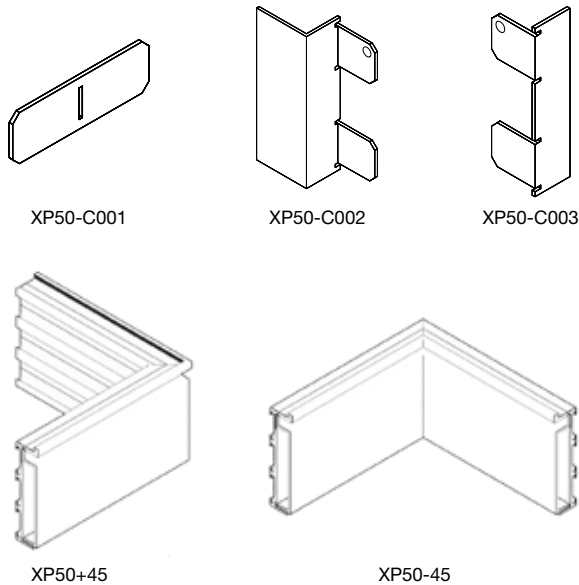

BESTELCODE	OMSCHRIJVING
XP50-3000.B	Basis plint 3000 mm - Bruut
XP50-3000.A	Basis plint 3000 mm - Geanodiseerd F1
XP50-3000.W	Basis plint 3000 mm - Witte primer
XP50-3000.BL	Basis plint 3000 mm - Zwarte primer
XP50-3000.B.COVER	Cover plint 3000 mm - Bruut
XP50-3000.A.COVER	Cover plint 3000 mm - Geanodiseerd F1
XP50-3000.W.COVER	Cover plint 3000 mm - Witte primer
XP50-3000.BL.COVER	Cover plint 3000 mm - Zwarte primer
XP50-C001	Verbindingsstukken voor 2 lengtes
XP50-C002	Aansluitstuk voor Xinnix frame
XP50-C003	Aansluitstuk voor Xinnix frame
XP50-A045	Hoek XP50 +45° -45° omkeerbaar

## EÉN BASIS VOOR VERSCHILLENDE VERSIES

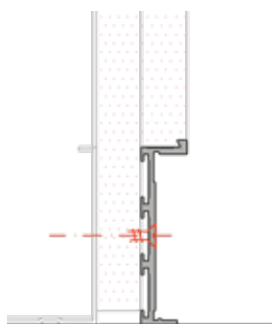

Negatieve montage -9 mm  
- XP50

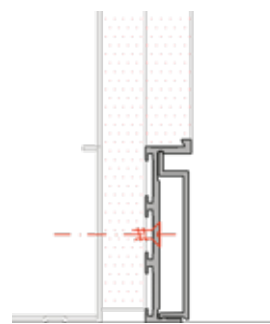

Vlakwandig met deksel  
XP50 + XP50-Cover

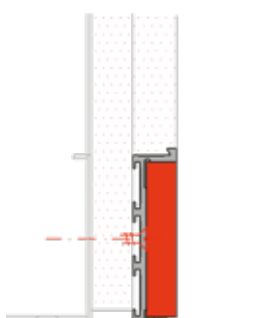

Vlakwandig met HPL of steen  
XP50 + plint (niet inbegrepen)

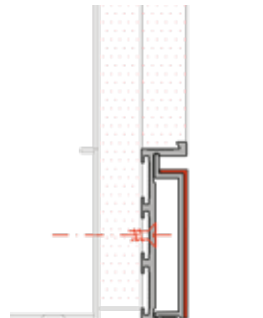

Vlakwandig met deksel en RVS  
afdekplaat  
XP50 + XP50-Cover + XP50-RVS

# XP50.04 UNIVERSELE GEÏNTEGREERDE PLINT

## MINIMALISTISCHE PLINT VOOR VLAKWANDIGE INSTALLATIE

- Minimalistische afmetingen: 50 x 4 mm
- Alle installatie en verbindingstukken zijn beschikbaar
- Onzichtbaar verlijmd tegen de wand
- Prachtige tijdloze afwerking

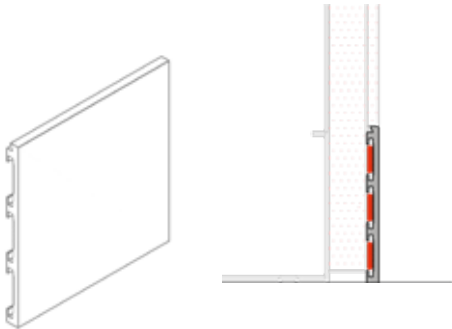

BESTELCODE	OMSCHRIJVING
XP50-04.3000.W	Basis plint 3000 mm - Witte primer
XP50-04.3000.BL	Basis plint 3000 mm - Black primer

## VERBINDINGSSTUKJES

### DUWENDE VERSIE

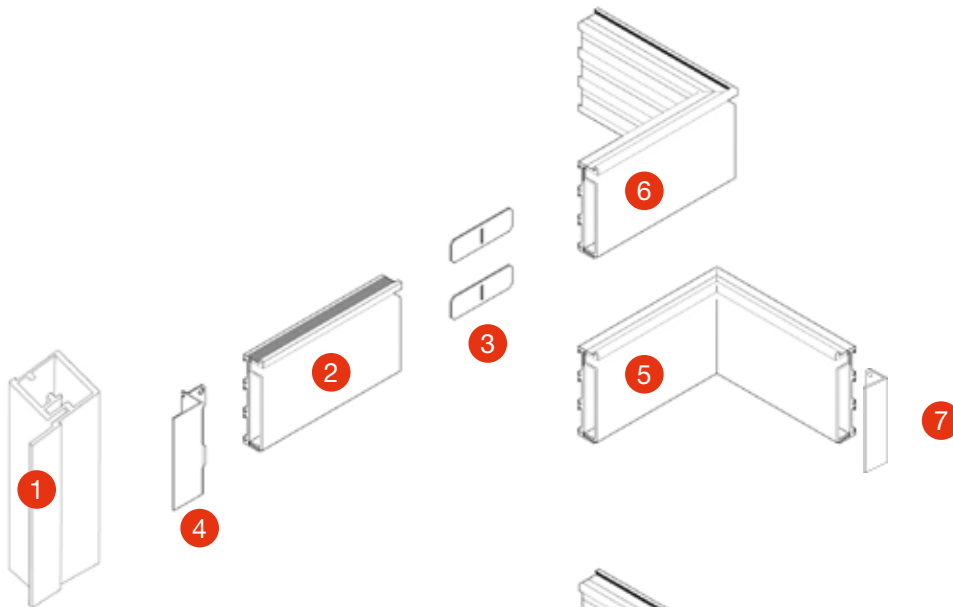

### TREKKENDE VERSIE

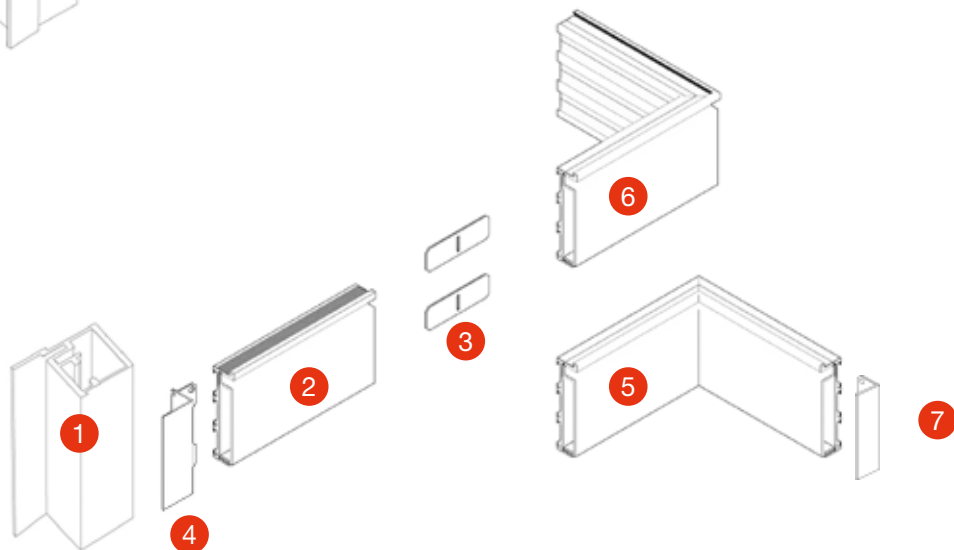

- |                             |                          |                      |
|-----------------------------|--------------------------|----------------------|
| 1 X40 - X45 Frame           | 4 Aansluitstuk XP50-C002 | 7 Eindstuk XP50-C003 |
| 2 XP50 plint XP50-3000      | 5 Binnenhoek XP50-45     |                      |
| 3 Verbindingsstuk XP50-C001 | 6 Buitenhoek XP50+45     |                      |

# **I X1** ALGEMEEN OVERZICHT - STANDAARD/ MET KOPSTUK

INHOUD BOX – GEMAKKELIJK DISTRIBUTIE SYSTEEM



- 1 Staanders
- 2 Kopstuk + afstandhouders
- 3 Afwerkingsprofielen (optioneel - apart bestellen)

! Raadpleeg de website voor meer info of volg ons YOUTUBE kanaal.

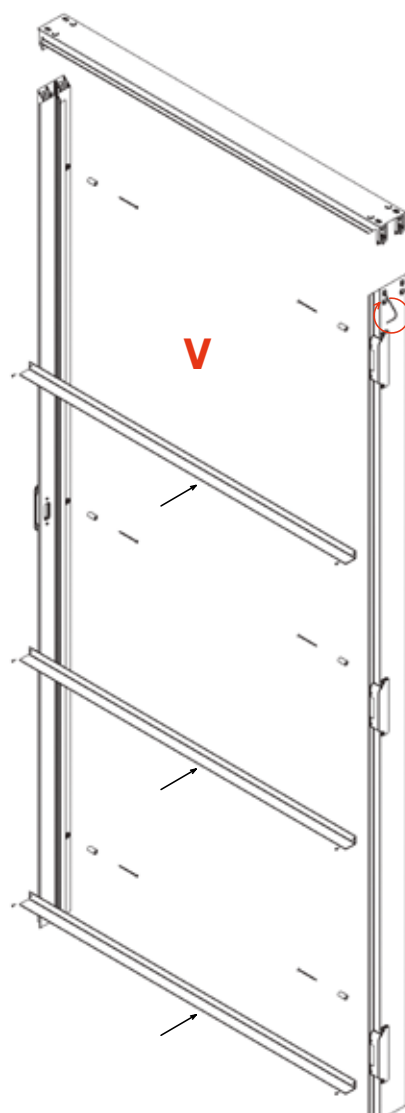

# **I**X1 - ALGEMEEN OVERZICHT - PLAFONDHOOG

INHOUD BOX – GEMAKKELIJK DISTRIBUTIE SYSTEEM



- 1 Staanders
- 2 Afstandhouders (wanneer de breedte vermeld wordt)
- 3 Afwerkingsprofielen (optioneel - apart bestellen)

! Raadpleeg de website voor meer info of volg ons YOUTUBE kanaal.

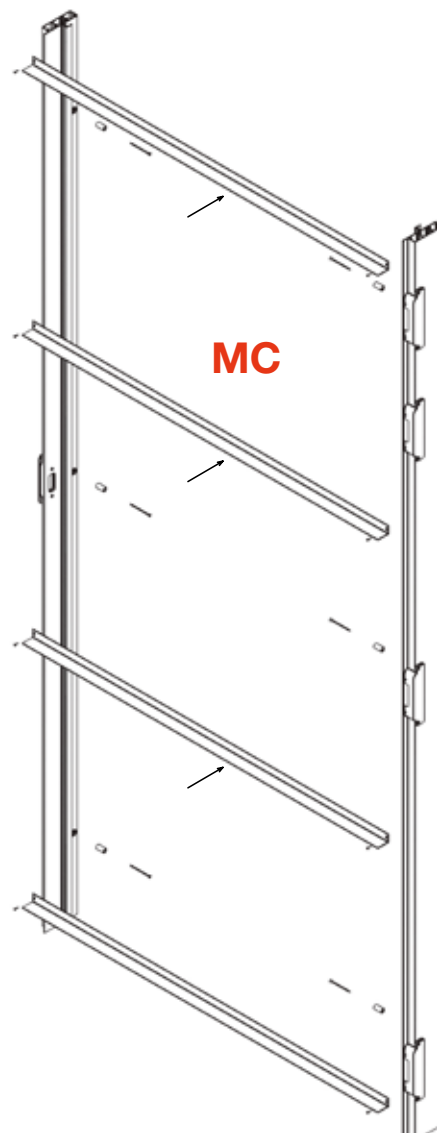
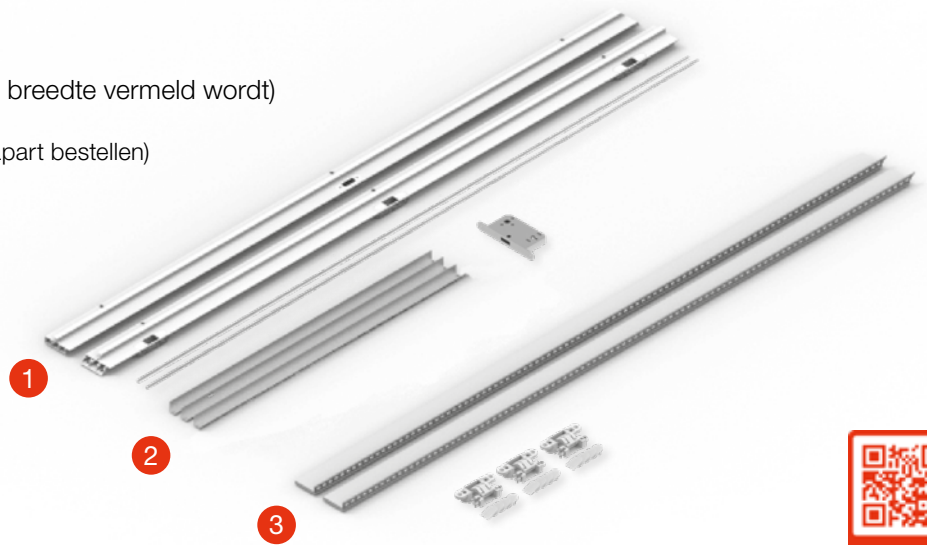

# X2 ALGEMEEN OVERZICHT - STANDAARD/ MET KOPSTUK

INHOUD BOX – GEMAKKELIJK DISTRIBUTIE SYSTEEM



- 1 Staanders + montageprofielen
- 2 Kopstuk + afstandhouders
- 3 Afwerkingsprofielen (optioneel)

! Raadpleeg de website voor meer info of volg ons YOUTUBE kanaal.

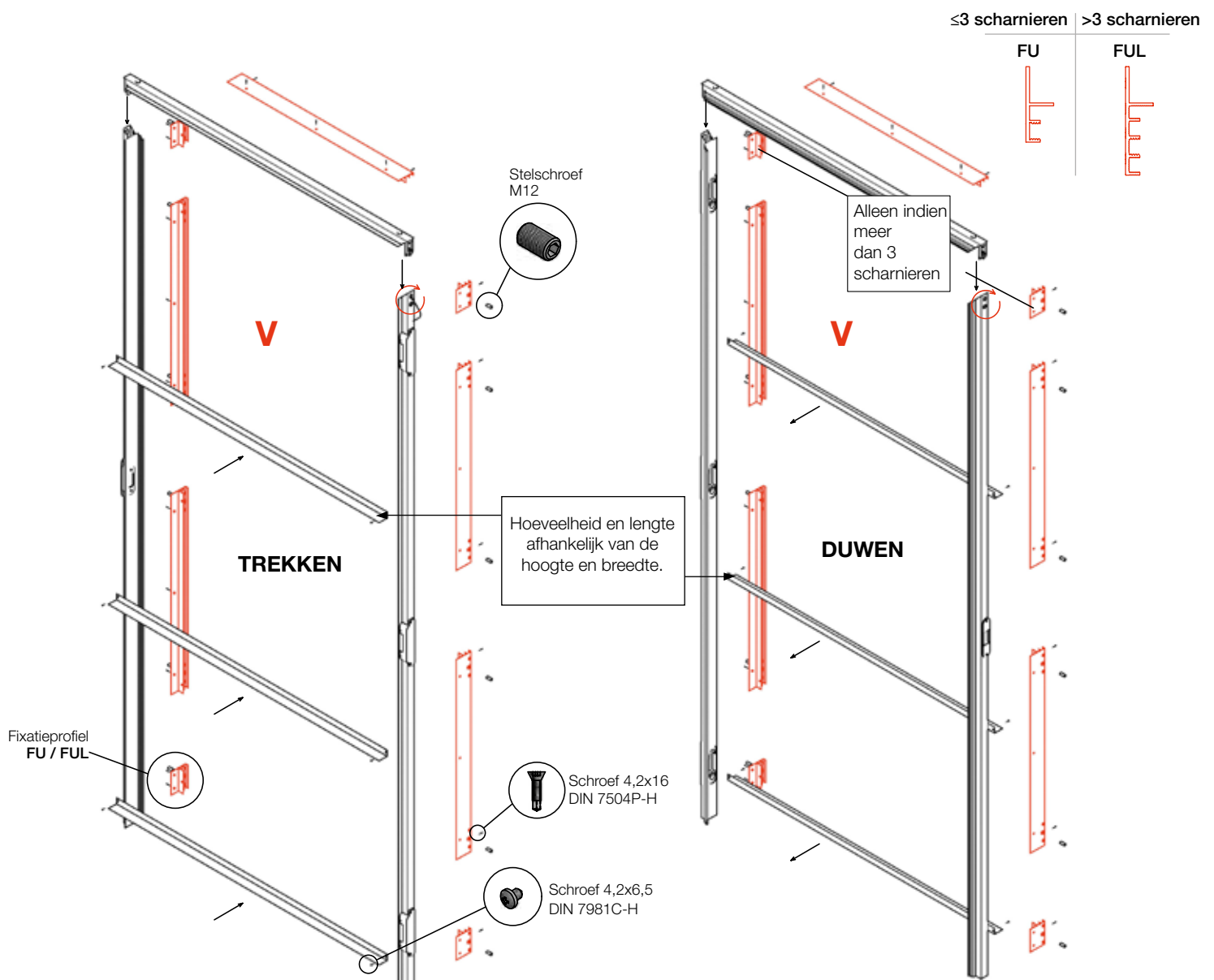

# X2 ALGEMEEN OVERZICHT - PLAFONDHOOG

INHOUD BOX – GEMAKKELIJK DISTRIBUTIE SYSTEEM



- 1 Staanders + montageprofielen
- 2 Afstandhouders (indien de breedte vermeld wordt)
- 3 Afwerkingsprofielen (optioneel)

! Raadpleeg de website voor meer info of volg ons YOUTUBE kanaal.

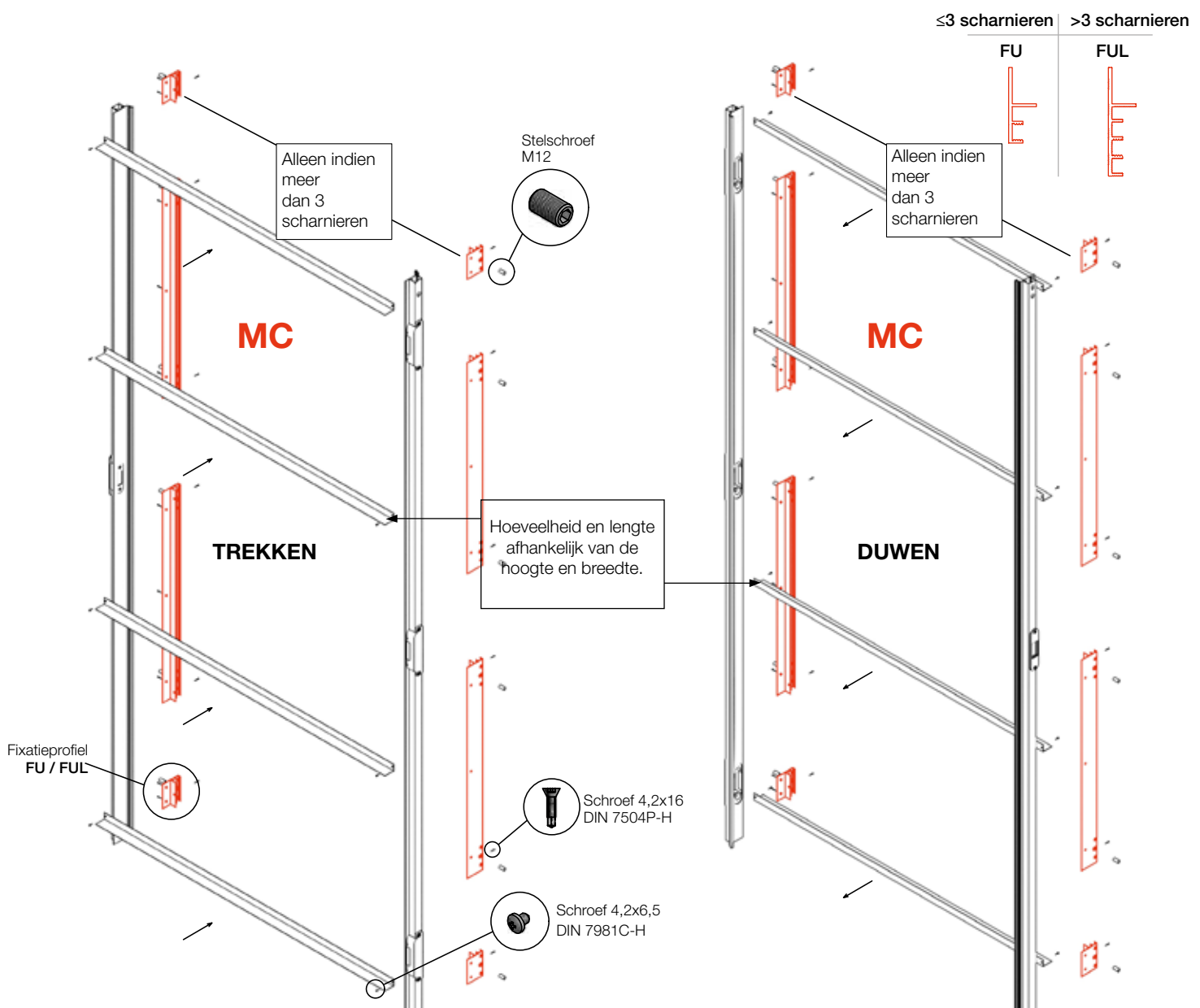



XINNIX<sup>®</sup>  
D O O R   S Y S T E M S

Generaal Deprezstraat 2/010  
8530 Harelbeke - Belgium

Tel.: +32 (0) 56 73 50 00  
Fax: +32 (0) 56 72 02 70

[info@xinnix.eu](mailto:info@xinnix.eu)  
[www.xinnix.eu](http://www.xinnix.eu)